

---

**YAMAHA**

---

取扱説明書

---

**GS2**

## ごあいさつ

このたびは、GS2をお買い上げいただき、まことにありがとうございました。

GS2は、ヤマハが独自に開発した最新の電子技術を結集し、総力をあげて完成した画期的な鍵盤楽器です。

GS2の大きな特長としては、イニシャルタッチコントロール機能の採用があげられます。これは、鍵盤をたたく力の強弱によって、音量・音色が自由にコントロールできるというもので、従来の電子鍵盤楽器では考えられなかったこの機能により、まったく新しい音楽表現の展開が可能になりました。

音色は、ヤマハが世界に先がけて開発したFM発振方式の採用によって、ハイグレードで豊かな響きが得られます。さらに、音色のデータは磁気カードを使って自由に入れ替えられますから、数多くの音色をプリセットすることが可能です。パネル操作も必要最小限のものにとどめ、演奏者が指先による表現に集中できる設計になっています。

ご使用になる前には、本書をよくお読みのうえ、正しい取扱方法をご理解くださいますよう、お願いいたします。

## 目次

※脚およびペダルユニットの組み立て方法	1
※接続方法	
■基本接続	2
■オプション機器の接続	3
※パネルの操作方法	4
※カードの操作方法	8
※取扱い上の注意	
■音色カード保存上の注意	10
■ミスを起こしやすい操作と解決法	10
■電池交換上の注意	11
■設置上・保守上の注意	11
※サービスと保証	12
※仕様	13

# 脚およびペダルユニットの組み立て方法

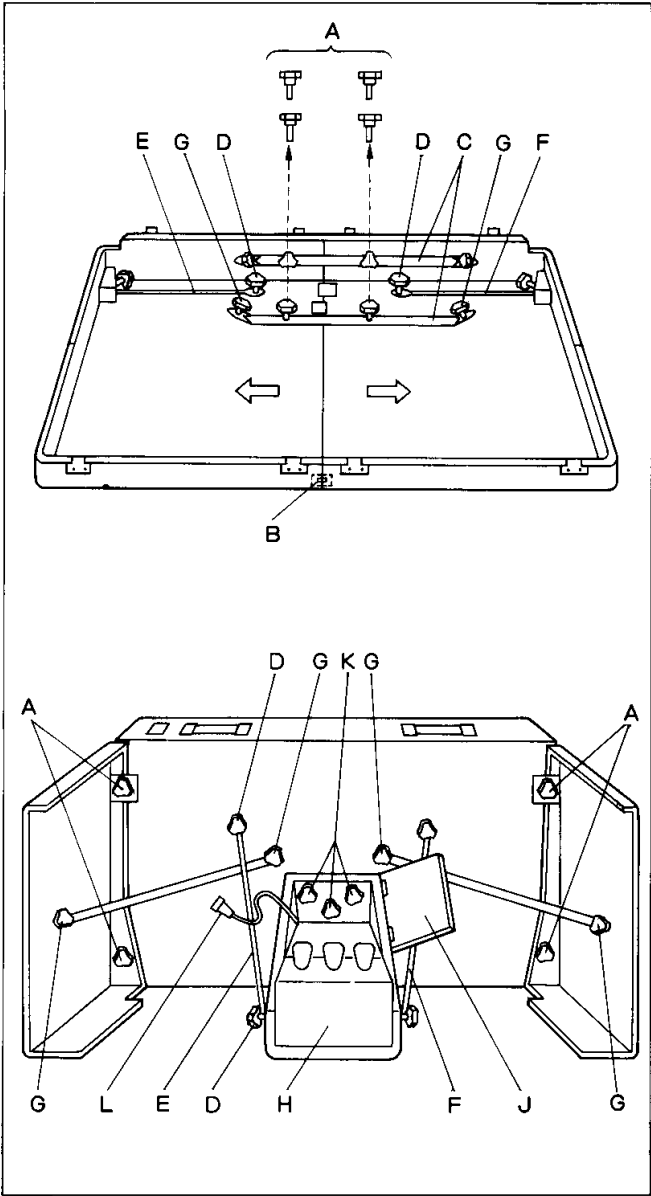

- ① 4本のノブネジA、およびパッチン錠Bをはずして、矢印の方向に引き、蓋脚を分離させる。
- ② ノブネジDをはずし、ペダルステー(左)Eと、同(右)Fを蓋脚から取りはずす。
- ③ ②で取りはずしたノブネジAで、蓋脚を本体に取り付ける。
- ④ ②で取りはずした脚ステーCを付属のノブネジGを使って、蓋脚と本体に取り付ける。
- ⑤ ペダルユニットの蓋Jをあけ、付属のノブネジKを使って、ペダルユニットを本体に取り付ける。
- ⑥ ②で取りはずしたペダルステー(左)Eと同(右)Fを、付属のノブネジDを使って固定する。
- ⑦ コネクターLを本体のリアパネルのジャックに接続した後、蓋Jを閉める。
- ⑧ 収納は逆の手順で行なう。

# 接 続 方 法

## ■基本接続

GS 2には、パワーアンプは内蔵されていません。このため、ヘッドホンだけを使用するとき以外は、専用のトーンキャビネットなどのパワーアンプ、スピーカーを使用することが必要です。

また、フットスイッチと本体の接続も確認してください。

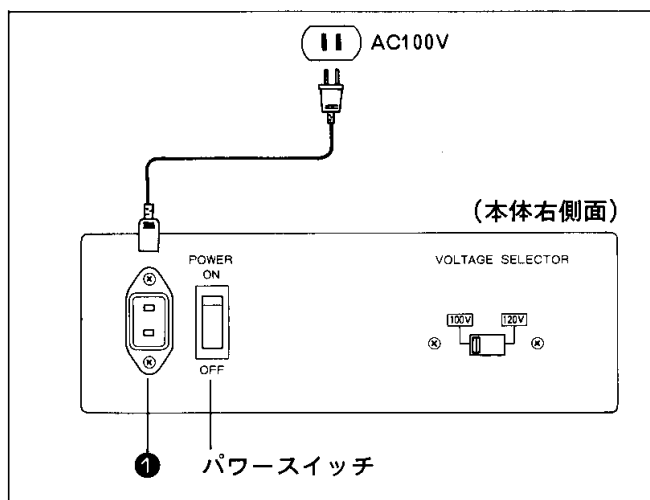

### ①電源コード

プラグをAC100Vのコンセントに差し込みます。

### ★VOLTAGE SELECTOR(電圧切り換えスイッチ)

電圧切り換えスイッチは、工場出荷時にAC100Vにセットされています。スイッチが図のようになっていることを確認し、スイッチには触れないでください。

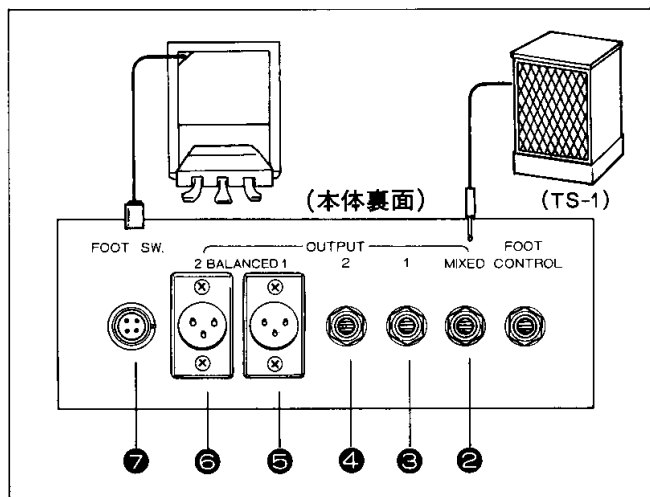

### ②MIXED(ミックス出力)

1台のアンプ/スピーカーを使用するとき、この端子に接続してください。GS 2の音源は2系列になっており、2つのチャンネルに分かれています。それがミックスされて出力します。専用のトーンキャビネットTS-1の他、一般のキーボードアンプ、ギターアンプなどにも接続できます。

### ③④1・2(スプリット出力)

2台のアンプ/スピーカーを使用するときに接続してください。2つのチャンネルの音は分かれて出力します。(0 dB)

### ⑤⑥ミキサー接続端子(スプリット出力)

接続端子が平衡(バランス)タイプになっているミキサーに接続する出力端子です。この端子からの出力レベルは、少し低くなっています。(-20 dB)

### ⑦FOOT SW.(フットスイッチ接続端子)

本体の下に取りつけられたフットスイッチと接続する端子です。接続コードは、フットスイッチ上部のボックスに入っています。

★接続の際には、アンプ/スピーカーの電源を切ってから行ってください。

★プラグなどは、しっかりと差し込んでください。不完全な接続は雑音の原因になります。

## ■オプション機器の接続

GS 2には、フットコントローラーやヘッドホンを接続することができます。

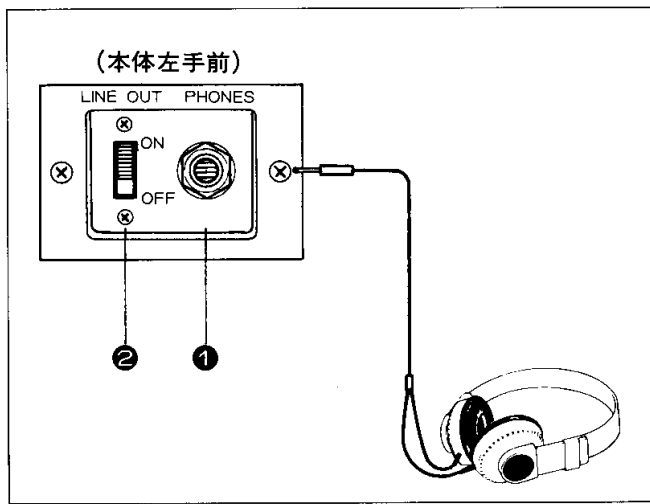

### ① PHONES(ヘッドホン出力)

ヘッドホンを接続する端子です。2つのチャンネルの音がミックスされて出力します。モノラルタイプ、ステレオタイプのどちらでもご使用になれます。

### ② LINE OUT(ライン アウト スイッチ)

このスイッチをOFFにセットすると、トーンキャビネットなどのアンプ/スピーカーへの出力が切られ、スピーカーから音はでなくなります。なお、ヘッドホンからの音は、このスイッチのON/OFFに関係なく得られますから、演奏会のリハーサルや夜間の練習などでは、このスイッチをOFFにセットし、ヘッドホンをご使用ください。

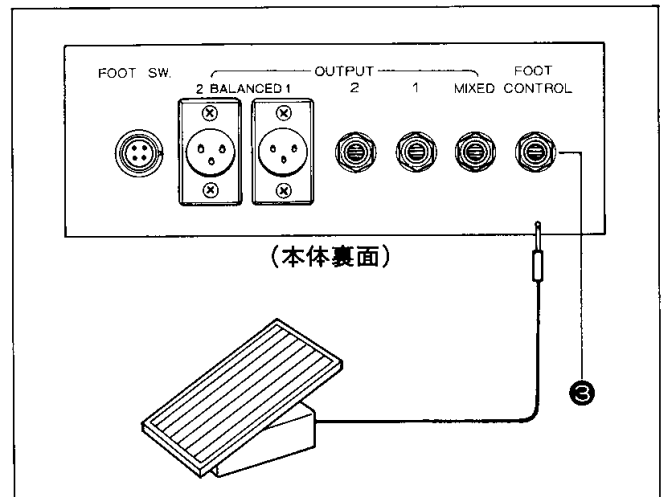

### ③ FOOT CONTROL(フットコントローラー接続端子)

フットコントローラーを接続する端子です。フットコントローラーをご使用になれば、演奏中、任意に全体の音量をコントロールすることができます。ヤマハのフットコントローラーFC-3Aをご使用になれます。



## ■イニシャルタッチコントロール

GS 2では、鍵盤をたたく指のタッチで、音の立ち上がりをコントロールすることができます。つまり、アコースティックピアノのように、弱く鍵盤をたたけば弱く、強くたたけば強く音がでてきます。さらに、このイニシャルタッチでは、音量とともに音色も変化します。なお、選ばれた音色により、音量・音質の変化する程度は異なります。

## ■ENSEMBLE(アンサンブル効果)

音色セレクトターで選んだ音に、広がりとお行きをもたせる効果です。電子遅延素子を使った回路により、微妙な音のずれ(位相変調)をつくりだし、音色全体を豊かな響きにします。

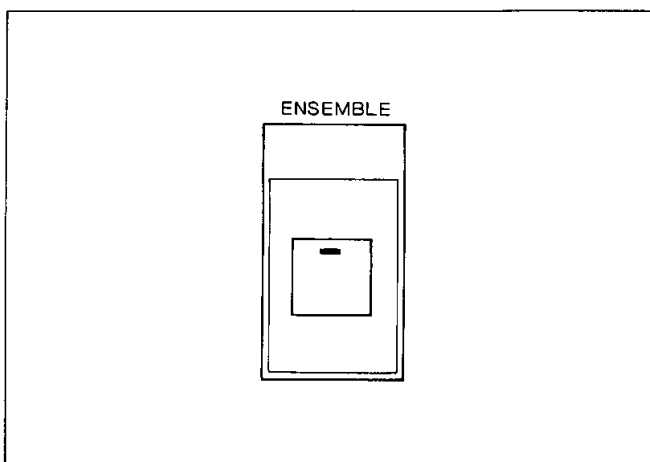

## ■EQUALIZER(イコライザーコントロール)

音色セレクトターで選んだ音のトーンをコントロールする機能です。3つのつまみで、選んだ音に含まれている低音、中音、高音の成分を、それぞれコントロールしてください。例えば、**BASS**のつまみを右に回すと、その音に含まれている低音の成分が強調され、左に回すと、逆に弱められます。同様に、**MIDDLE**のつまみで中音の成分を、**TREBLE**のつまみで高音の成分をコントロールします。

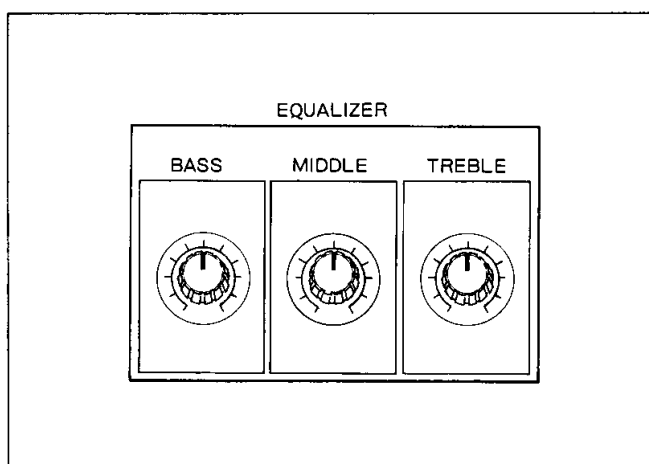

## ■VOLUME(ボリュームコントロール)

全体の音量をコントロールするつまみで、右に回すほど大きくなります。

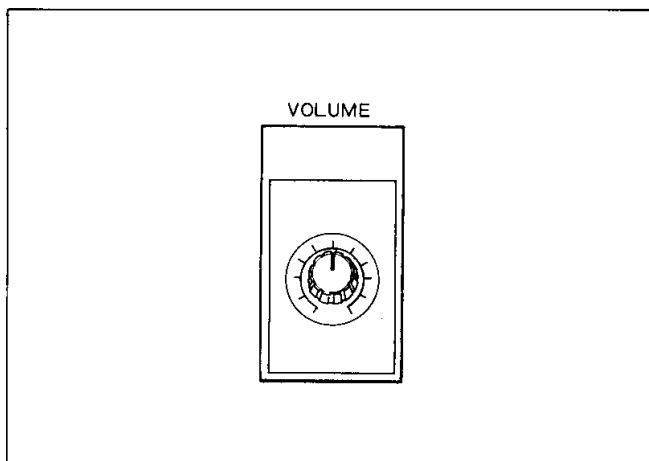

## ■PITCH(ピッチコントロール)

音程をコントロールする機能で、TUNEとDETUNEの2つがあります。

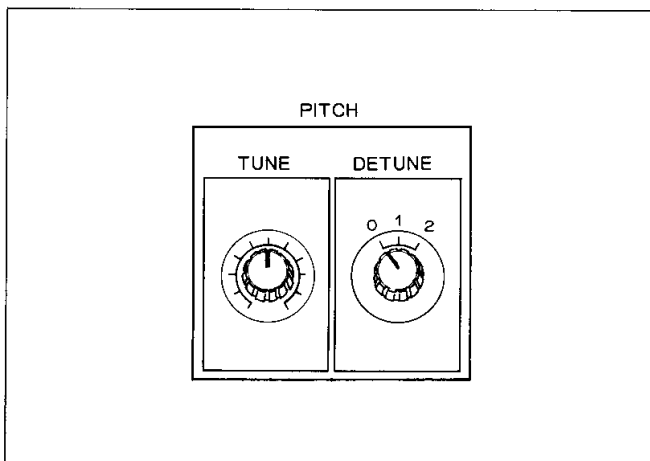

### ●TUNE(チューン)

全体の音程をコントロールするつまみで、左に回すと低くなります。他の楽器と共演する場合などには、このつまみでピッチを調整してください。

### ●DETUNE(デチューン)

GS 2の音色は、2系列の音が2つのチャンネルに分かれています。この2チャンネル間の音程をわずかにずらすことで、音に厚みを与えるのがデチューン効果です。(0)がOFFの状態、右に回すことで効果がかかります。2は1よりデチューンの幅が大きくなります。

## ■TREMOLO(トレモロ効果)

音量を小さく変化させ、豊かな感じの音色にする効果機能で、ON/OFFはフットペダルでもコントロールすることができます。

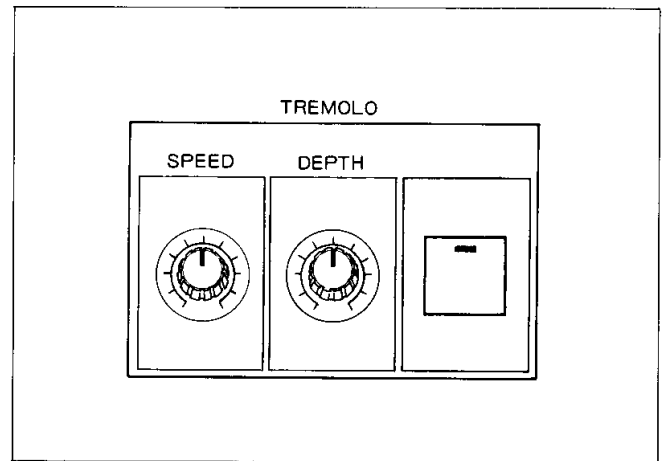

### ●SPEED(スピード)

トレモロの速さをセットするつまみで、右に回すほど速くなります。

### ●DEPTH(デプス)

トレモロの深さ(音量の変化幅)をセットするつまみで、右に回すほど深くなります。

### ●TREMLOLO(トレモロスイッチ)

DEPTHの右にあるスイッチを入れると、SPEEDとDEPTHのつまみでセットしたトレモロがかかります。演奏中、ずっとトレモロ効果をかけたいときに押してください。

### ●トレモロペダル

3つあるフットペダルのうち、中央がトレモロペダルです。このペダルを踏むことで、SPEEDとDEPTHのつまみでセットしたトレモロ効果が、演奏中、任意に得られます。

★パネルのトレモロスイッチのボタンをセットしていると、トレモロがかかったままの状態になり、トレモロペダルでON/OFFをコントロールできなくなります。トレモロペダルでコントロールしたいときは、トレモロスイッチを切ってください。

## ■VIBRATO(ビブラート効果)

全体の音程を小きざみに変化させ、音にうるおいをもたせる効果で、フットペダルで ON/OFF をコントロールします。

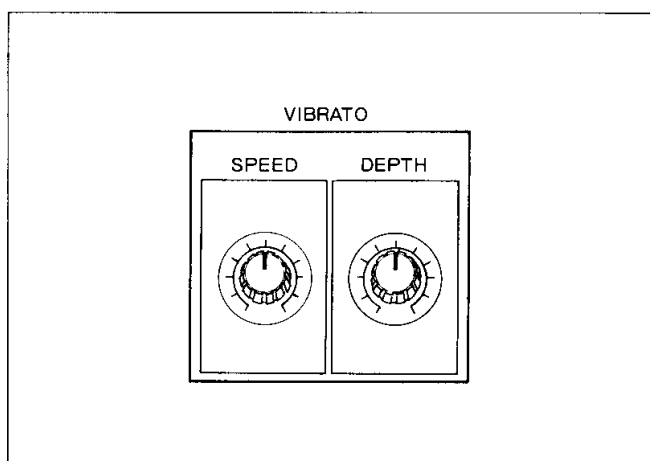

### ●SPEED(スピード)

ビブラートの速さをセットするつまみで、右に回すほど速くなります。

### ●DEPTH(デプス)

ビブラートの深さ(音程の変化幅)をセットするつまみで、右に回すほど深くなります。

### ●ビブラートペダル

3つあるフットペダルのうち、左がビブラートのペダルです。このペダルを踏むことで、SPEEDとDEPTHのつまみでセットしたビブラート効果が、演奏中、任意に得られます。

## ■DAMPER(ダンパーペダル効果)

鍵盤から指をはなした後、音をゆるやかに減衰させる効果で、フットペダルによってコントロールします。3つあるフットペダルのうち、右がダンパーペダルです。このペダルを踏むことで、演奏中、アコースティックピアノを同じ様なダンパーペダル効果が得られます。

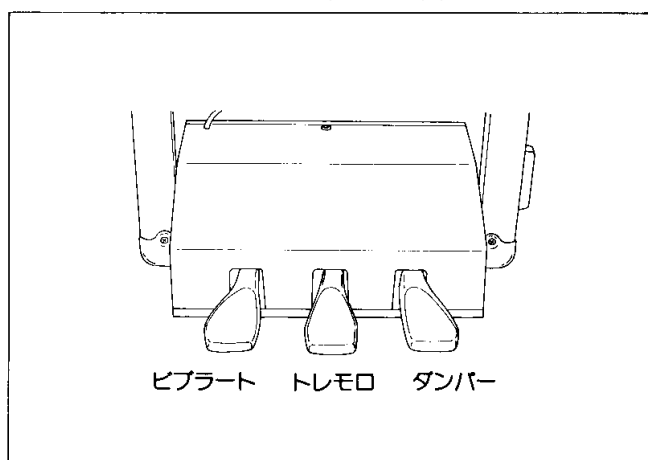

# カードの操作方法

GS 2では、音色セレクターに16種類の音色がプリセットされていますが、音色カードを使うことで、他の音色に入れ替えたり、プリセットされている音色をカードに記憶させることができます。

## ■音色の入れ替え操作(ROAD)

音色カードに記憶されている音色を、GS 2の音色セレクターにプリセットしたいときは、以下のように操作してください。

### ①音色カードを差し込みます。

カードは、CARDの表示がある挿入口から差し込み、奥にぶつかるまで押してください。カードを入れることで、読み取り(ROAD)の機能が働く状態になります。

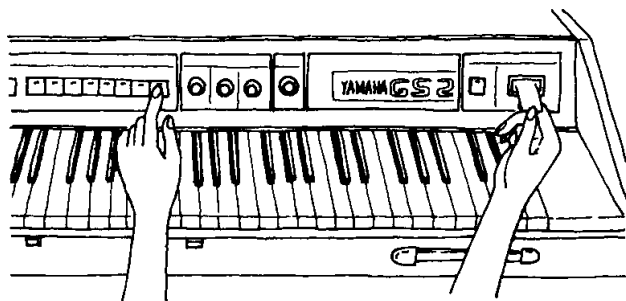

### ②プリセットしたい番号の音色セレクターを押します。

するとモーターが回転しはじめますから、カードを軽く押してください。音色カードが内部に入り、読み取り(ROAD)が開始されます。

読み取りが完了すると、音色カードは自動的にでてきて、押した音色セレクターのランプがゆっくりと点滅します。これで、押した音色セレクターにプリセットされていた音色のかわりに、カードの音色が入れ替ってプリセットされます。

★以上の操作をしても、音色カードに記憶されている音色が消えることはありません。

★正常に読み取り機能が働かなかった場合は、音色セレクターのランプが速く点滅します。(10ページ参照)

## ●付属のカードに記憶されている音色

通しナンバー	カード番号	音 色
①	A-1	ハーブシコード系の音色 I
②	A-2	ハーブシコード系の音色 II
3	A-3	ハーブシコード系の音色 III
4	A-4	クラビネット系の音色 I
⑤	A-5	クラビネット系の音色 II
6	A-6	パーカッション系シンセの音色
⑦	B-1	パイプ系の音色
8	B-2	シロホン系の音色
⑨	B-3	セレステ系の音色
10	B-4	チャイム系の音色
⑪	C-1	アコースティックピアノ系の音色 I
12	C-2	アコースティックピアノ系の音色 II
13	C-3	アコースティックピアノ系の音色 III
14	C-4	エレクトリックピアノ系の音色 I
⑮	C-5	エレクトリックピアノ系の音色 II
⑯	C-6	エレクトリックピアノ系の音色 III(ジャズギター系)
17	C-7	エレクトリックピアノ系の音色 IV
⑰	D-1	ストリングス系の音色 I(立ち上がりの早いストリングス)
19	D-2	ストリングス系の音色 II(立ち上がりの早いストリングス)
⑳	D-3	ストリングス系の音色 III(立ち上がりの遅いストリングス)
21	D-4	ストリングス系の音色 IV(電子的ストリングス音)
㉑	E-1	ブラス系の音色 I
23	E-2	ブラス系の音色 II
㉒	E-3	ブラス系の音色 III
25	E-4	ブラス系の音色 IV
㉓	E-5	ブラス系の音色 V
㉔	F-1	エレクトロニックオルガン系の音色(ノーマルなオルガン音色)
㉕	F-2	エレクトロニックオルガン系の音色(ブライتناオルガン音色)
㉖	F-3	パイプオルガン系の音色
30	F-4	フルート系の音色
31	F-5	クラリネット系の音色
32	G-1	スティールドラム系の音色

以上のようにGS2の音色カードは、A-6枚、B-4枚、C-7枚、D-4枚、E-5枚、F-5枚、G-1枚、計32枚という構成になっています。

また、通しナンバーに丸印のいる音色は、GS2に最初からプリセットされている音色です。(4ページ参照)

## ■複製カードをつくる操作(STORE)

GS 2の本体にプリセットしている音色を、音色カードにコピーすることもできます。付属のblankカード（音色が記憶されていないカード）に音色を記憶させ、32の音色カードとは別に保存しておけば、まちがえてカードの音色を消してしまった場合などでも安心です。

### ①音色カードを差し込みます。

カードは挿入口の奥にぶつかるまで押しください。

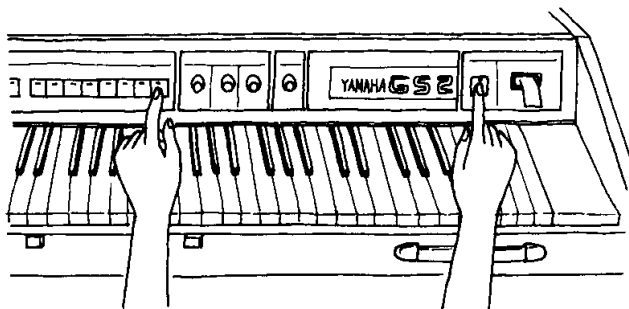

### ②STORE(ストア)スイッチを押しながら、コピーしたい音色がプリセットされている音色セレクターを押します。

すると、STOREスイッチのランプが点灯し、モーターが回転しはじめますから、カードを軽く押しください。音色カードが内部に入り、書き込み(STORE)が開始されます。

書き込みが完了すると、音色カードは自動的にでてきて、押した音色セレクターのランプがゆっくりと点滅します。これで、押した音色セレクターにプリセットされていた音色のデータが、音色カードに記憶されます。

- ★必ずSTOREスイッチを先に押してから、音色セレクターを押してください。先に音色セレクターを押すと、読み取り機能が働いてしまいます。
- ★すでに音色が記憶されているカードを使った場合は、前に記憶された音色が自動的に消されます。
- ★正常に書き込み機能が働かなかった場合は、音色セレクターのランプが速く点滅します。(10ページ参照)
- ★STORE時は、音色カードが2往復します。

## ●GS 2 本体にプリセットした音色の保護

本体裏面にあるPGM LOCK(プログラムロック)のスイッチを使えば、音色セレクターにプリセットしている音色を保護することができます。このスイッチをLOCK側にセットしておけば、入れ替え操作によって、誤まって音色が消されてしまうような事故が防げます。

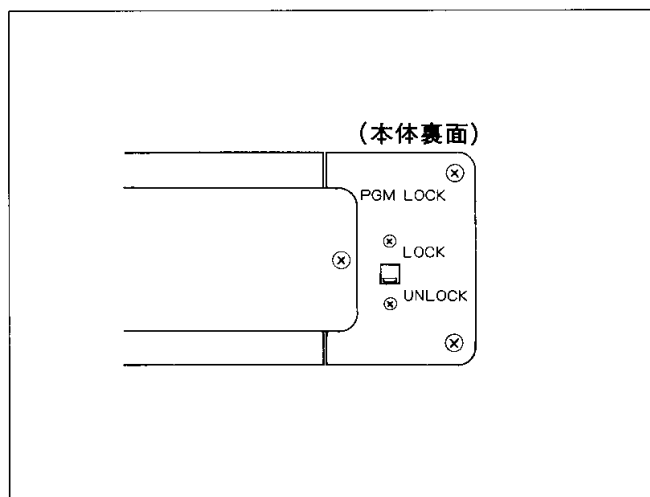

## ●音色カードに記憶されている音色の保護

音色カードの左上の角を切り落としておけば、カードに記憶されている音色を保護することができます。もし誤まって複製カードをつくる操作をしても、カードプロテクト部をカットしておけば、記憶されている音色が消されることはありません。

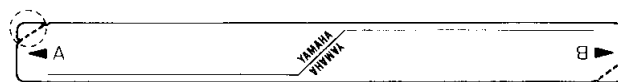

印=カードプロテクト部



# 取扱い上の注意

## ■音色カード保存上の注意

音色カードは、磁気によって音色が記憶されていますから、その取扱いには注意が必要です。特に以下の点に気をつけ、大切に保存してください。

- カードを折ったり、キズつけたりしないでください。カードがいたむと、誤動作を起こす原因となります。
- 強い磁場に近づけないようにしてください。大出力のアンプ/スピーカーなど、強く磁気が作用している場所に近づけると、音色カードに記憶されている音色が消えてしまうことがあります。磁気ネックレス、リングなどもさけてください。
- シンナーなどの溶剤がかからないようにしてください。溶剤が含まれた薬品がかかると、カードが破損されてしまいます。
- 音色カードは、大切に扱えば1000回前後の使用が可能です。もし、それまでにすり切れて、いたみがひどくなった場合には、新しいカードに複製し、交換してください。
- 音色カードを持ち運ぶときや、保存するときには、付属の専用ケースをお使いください。

## ■ミスを起こしやすい操作と解決法

現象	原因と解決法
ビブラートがかからない。	ビブラートは、左のフットペダルを踏まないとかかりません。また、DEPTHが最小になっていると、フットスイッチを踏んでもかかりません。
フットペダルでトレモロがコントロールできない。	パネルのトレモロスイッチが入っていると、トレモロ効果がかかったままの状態になり、フットペダルでのON/OFFはできなくなります。演奏中フットペダルでコントロールしたいときは、パネルのスイッチは切ってください。ただしDEPTHとSPEEDはセットします。
読み取り機能または書き込み機能が働かない。	音色カードを、挿入口の奥にぶつかるまで差し込まないと、読み取り機能、書き込み機能は働きません。必ずカードを奥に差し込んでから音色セレクターを押してください。
	破損したカードや磁気によって音色が消えてしまっているカードを使ったときには、誤動作を起こします。このような場合には、音色セレクターのランプが速く点滅しますから、正常なカードを使って操作してください。
	正常なカードでも、ごくまれに誤動作を起こすことがあります。この場合には、もう一度カードを入れ直してください。
	PGM LOCKのスイッチがLOCK側にセットされていると、音色の入れ替えはできません。また、角を落しているカードにストアすることはできません。

## ■電池交換時の注意

GS 2では、本体にプリセットしている音色のメモリー用に、乾電池2個を使用しています。電池の寿命は約2年間ですが、交換の際には以下の点に注意してください。

- 必ずGS 2本体のパワースイッチを入れた状態で交換してください。
- もし電源を切って交換した場合、すべての音色が消えてしまいますので注意してください。
- 電池は、単3アルカリ電池(1.5V)を使ってください。
- $\oplus$  $\ominus$ の向きをまちがえないように電池を入れてください。

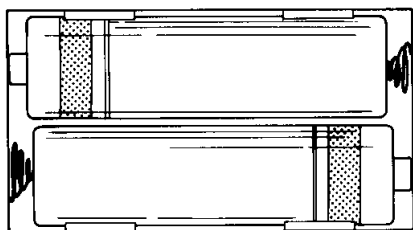

## ■STORE(ストア)LED点滅

GS2使用中STORE(ストア)LEDが点滅すると乾電池が消耗していますので交換して下さい。

## ■設置上、保守上の注意

### 設置場所について

次のような場所でご使用になりますと、故障などの原因となりますのでご注意ください。

- 窓際など直射日光の当たる場所や、暖房器具のそばなど極端に暑い場所。
- 湿気やホコリの多い場所、温度の特に低い場所。

### 電源コードも大切

コードの断線やショートを防ぐため、電源プラグをコンセントから抜くときは、必ずプラグをもって抜いてください。旅行などで長期間ご使用にならないときは、プラグをコンセントから外してください。

### 外装のお手入れは

お手入れのとき、外装をベンジンやシンナー系の液体で拭いたり、近くでエアゾールタイプの殺虫剤を散布したりすることは避けてください。お手入れは必ず柔らかい布で乾拭きするようにしてください。

### 接続は充分注意して

2、3ページの接続のしかたをよく読み正しく接続してください。誤った接続をすると本機や接続した機器の故障の原因となることがあります。ご注意ください。

### 落雷に対する注意を

落雷などのおそれがあるときは、早めに電源コードをコンセントから抜きとってください。

### 他の電気機器への影響について

GS 2はデジタル回路を多用しているため、ごく近くでラジオやテレビなどの電気機器を同時にご使用になりますと、雑音や誤動作の原因となることがあります。ラジオやテレビなどの電気機器から充分離してご使用ください。

- この取扱説明書をお読みになった後は、保証書とともに大切に保管してください。

# サービスと保証

## ●保証

GS2の保証期間は、保証書によりご購入から1ヵ年です。  
(現金、ローン、月賦などによる区別はございません。)また保証は日本国内にてのみ有効といたします。

## ●保証書

保証書をお受け取りのときは、お客さまのご住所、お名前、お買い上げ年月日、販売店名などが記入されている事を必ずご確認ください。無記入の場合は無効になることがありますので、くれぐれもご注意ください。

## ●保証書は大切にしましょう!

保証書は弊社が、本機をご購入いただいたお客さまに、ご購入の日から向う1ヵ年間の無償サービスをお約束申しあげますが、万一紛失なさいますと保証期間中であっても実費を頂戴させていただくことになります。万一の場合に備えて、いつでもご提示いただけますように充分ご配慮のうえで保管してください。また、保証期間が切れましてもお捨てにならないでください。後々のサービスに際しての機種判別や、サービス依頼店の確認など便利にご利用いただけます。

## ●保証期間中のサービス

保証期間中に万一故障が発生した場合は、お求めになられた販売店あるいは、日本楽器支店の電音サービス係までご連絡いただければ技術者が修理、調整にうかがいます。この際、必ず保証書をご提示ください。お求めの販売店から遠方に移転される場合は、事前に弊社支店までご連絡ください。移転先におけるサービス担当店をご紹介申し上げますと同時に、引き続き保証期間中のサービスを責任をもって行なうよう手続きいたします。

## ●保証期間後のサービス

満1ヵ年の保証期間を過ぎますとサービスは有料となりますが、引き続き責任をもってサービスをさせていただきます。なお、補修用性能部品の保有期間は最低8年となっています。

そのほかご不明の点などございましたら、右記ヤマハサービス網までお問い合わせください。

## ●サービス網

東京支店	電音サービス係 ☎(03) 572-3341 東京都中央区銀座7-11-3矢島ビル
横浜支店	電音サービス係 ☎(045)212-4852 横浜市中区本町6-61-1
千葉支店	電音サービス係 ☎(0472)47-6611 千葉市千葉港2-1千葉中央コミュニティセンター内
関東支店	電音サービス係 ☎(0273)27-3322 高崎市歌川町8番地高崎センター内
大阪支店	電音サービス係 ☎(06) 877-5151 大阪府吹田市新芦屋下1-16
神戸支店	電音サービス係 ☎(078)232-1111 神戸市中央区浜辺通り6丁目1-36
四国支店	電音サービス係 ☎(0878)33-2233 高松市西宝町2丁目6-44
名古屋支店	電音サービス係 ☎(052)231-2432 名古屋市中区錦1-18-28
北陸支店	電音サービス係 ☎(0762)43-5341 金沢市泉本町7-7
九州支店	電音サービス係 ☎(092)472-2151 福岡市博多区博多駅前2-11-4
北海道支店	電音サービス係 ☎(011)512-6114 札幌市中央区南十条西1-4/ヤマハセンター内
仙台支店	電音サービス係 ☎(0222)95-6111 仙台市原町南目薬師堂北2-1
広島支店	電音サービス係 ☎(08287)4-3787 広島市安佐南区祇園町西原2205-3
浜松支店	電音サービス係 ☎(0534)56-9211 浜松市東伊場2丁目14-1 ヤマハエレクトーンステレオサービスセンター

# 仕 様

## ■一般

鍵盤	73鍵(E <sub>0</sub> ~E <sub>6</sub> )6オクターブ 質量反力木製鍵盤
音源	FM方式 2CARRY 2MODU- LATION 4EG
同時発音数	16音

## ■コントロールパネル

ピッチ	チューン(438Hz~452Hz) テチューン(STATIC 0・1・2)
ビブラート	SPEED(4~10Hz) DEPTH
トレモロ	SPEED(0.8~10Hz) DEPTH ON/OFFスイッチ
アンサンブル	ON/OFFスイッチ
音色セレクター	1~16
イコライザー	BASS(±12dB at 100Hz) MIDDLE(±12dB at 600Hz) TREBLE(±10dB at 6KHz)
ボリューム	
プログラム	ストア(ON/OFFスイッチ) カードリーダー(1バス/音色)

## ■ペダル

ビブラートペダル	(ON)/OFF
トレモロペダル	(ON)/OFF
ダンパーペダル	(ON)/OFF

## ■入出力端子

ACインプット	AC50/60Hz ボルテージセレクター (100V/ 120V)
アウトプット	MIXED(0dB) スプリット UNBALANCED 1・2(0dB) スプリット BALANCED 1・2(-20dB)

## ■その他

パワースイッチ	ON/OFF
フットスイッチコネクタ	
フットコントロールジャック	
ヘッドホンジャック	8Ω MIXED OUT
ラインアウト	ON/OFF
プログラムロック	LOCK/UNLOCK
定格消費電力	45W
寸法	間口 1283mm 奥行 646mm 高さ 824mm
重量	62kg(本体のみ)
付属品	音色カード(32) ブランクカード(8) 音色カードケース 電源コード

- 本社・工場 / 〒430 浜松市中沢町10-1  
TEL. 0534(65)1111
- 東京支店 / 〒104 東京都中央区銀座7-9-18/パールビル内  
TEL. 03(572)3111
- 銀座店 / 〒104 東京都中央区銀座7-9-14  
TEL. 03(572)3131
- 渋谷店 / 〒150 東京都渋谷区道玄坂2-10-7/新大宮ビル  
TEL. 03(476)5441
- 池袋店 / 〒171 東京都豊島区南池袋1-24-2  
TEL. 03(981)5271
- 池袋店 / 〒170 東京都豊島区東池袋1-30-1/プランズウィックスポーツガーデン  
東ショップ TEL. 03(983)9914
- ヤマハ吉祥寺 / 〒180 武蔵野市吉祥寺本町1-10-1/いなりやビル  
センター TEL. 0422(21)7182
- 横浜支店 / 〒231 横浜市中区本町6-61-1  
TEL. 045(212)3111
- 横浜店 / 〒220 横浜市西区南幸2-15-13  
TEL. 045(311)1207
- 千葉支店 / 〒260 千葉市千葉港2-1/千葉中央コミュニティセンター内  
TEL. 0472(47)6611
- 関東支店 / 〒370 高崎市歌川町8番地/高崎センター内  
TEL. 0273(27)3366
- 大阪支店 / 〒564 吹田市新芦屋下1-16  
TEL. 06(877)5151
- 心斎橋店 / 〒542 大阪市南区心斎橋筋2-39  
TEL. 06(211)8331
- 梅田店 / 〒530 大阪市北区梅田1-3-1/大阪駅前第一ビル  
TEL. 06(345)6557
- 神戸支店 / 〒651 神戸市中央区浜辺通6-1-36  
TEL. 078(232)1111
- 神戸店 / 〒650 神戸市中央区元町通2-7-3  
TEL. 078(321)1191
- 四国支店 / 〒760 高松市西宝町2-6-44  
TEL. 0878(33)2233
- 丸亀町店 / 〒760 高松市丸亀町8-7  
TEL. 0878(51)7777
- 名古屋支店 / 〒460 名古屋市中区錦1-18-28  
TEL. 052(201)5141
- 北陸支店 / 〒921 金沢市泉本町7-7  
TEL. 0762(43)6111
- 九州支店 / 〒812 福岡市博多駅前2-11-4  
TEL. 092(472)2151
- 福岡店 / 〒810 福岡市中央区天神1-11/福岡ビル内  
TEL. 092(721)7621
- 小倉店 / 〒802 北九州市小倉北区魚町1-1-1  
TEL. 093(531)4331
- 北海道支店 / 〒064 札幌市中央区南十条西1-4/ヤマハセンター内  
TEL. 011(512)6111
- 仙台支店 / 〒983 仙台市原町南目薬師堂北2-1  
TEL. 0222(95)6111
- 仙台店 / 〒980 仙台市一番町2-6-5  
TEL. 0222(27)8511
- 広島支店 / 〒730 広島市中区基町13-13/平和生命広島ビル8F  
TEL. 0822(21)4122
- 浜松支店 / 〒430 浜松市用町32/東京海上ビル  
TEL. 0534(54)4116
- 浜松店 / 〒430 浜松市鍛冶町122  
TEL. 0534(54)4111



**YAMAHA**

日本楽器製造株式会社



# YAMAHA GS2 JF8GVR

- + FM piano style instrument
- + Keyboard - 73 keys
- + Tone generator - Frequency modulation system 2 carriers, 2 modulators, 4 EG
- + Polyphony 16 notes
- + Control panel: Detune (OFF, Static 1, Static 2), Tremolo (Speed, Depth), Vibrato (Speed, Depth)  
Tremolo switch (ON/OFF), Vibrato switch (ON/OFF), Tone selectors (1-16), Equalizer (Bass, Middle, Treble)  
Master Volume, Card reader (1 Pass/Tone), Store switch
- + Master pitch + 35 Cent ~ -25 Cent
- + PGM, Lock switch (LOCK/UNLOCK)
- + Line switch (ON/OFF)
- + Headphones (8 ohms mixed out)
- + Foot control jack (optional expression pedal FC-3A)
- + Outputs - CH1, CH2, Mixed (unbalanced), CH1, CH2 (XLR balanced)
- + Pedal controls - Damper, Tremolo, Vibrato
- + Battery (Memory back-up) - "AA" x 2
- + Dimensions (W x D x H) 1.283 x 641 x 823,5 mm
- + Weight 72 kg
- + Power consumption - 40 W
- + Accessories - Voice cards (32), Blank cards (5), Card album, Power cord

